

自動車メーカー7社で純正指定《ウインドウリペアキット》のミニ版

5ステップ リペアシステム
ウインドウリペア **改**

フロントガラス傷 修理キット

このような傷に
おすすめです

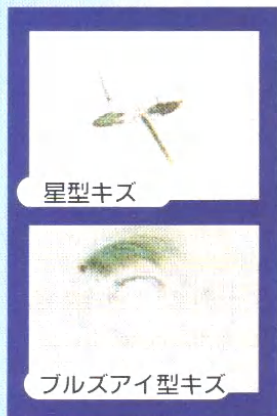

星型キズ

ブルズアイ型キズ

飛び石キズが
治せます!

キズ拡大防止!

修理前



修理後



5段階、
全工程たったの



3.5分

ガラス傷は
早く直して!

貴女にも簡単に!
視界向上!

ガラス交換の前に!
車検前に35分!



開封・補修は 日陰で行って下さい!

製品名: 5ステップ・
ウインドウリペア・ミニ
品番: 5 mini-12
希望小売価格オープンプライス



4 517062 001105



より簡単にキレイな仕上げる 改定ポイント

より簡単なインジェクター

ワンタッチのストッパーで作業が簡単

アルミ袋にパック

紫外線を通さず レジンを保護

最新のレジン液

白濁や黄ばみが出ず、綺麗を維持
浸透性30%アップ(当社比)

片手用の手袋つき

ガラス破片や油污などから手を保護

よりわかりやすい

取扱説明書

引いて、押込んで、できあがり!

① 5分 準備 日の当たらない ところに車を止めて キズの上に台座を貼り、 レジン在台座に流し込む。	② 5分 吸気 インジェクターを差し込んで プランジャーを引いて、 ストッパーで固定し5分間。 (吸気作業)	③ 5分 加圧 インジェクターを押し込んで ストッパーで固定し5分間。 (加圧作業)	④ 15分 硬化 透明シートを貼って15分間 日光にさらす。	⑤ 5分 仕上げ 固まった不要なレジン をスクレーパーで仕上げる。
---	---	--	---	--

(社)発明協会 法人維持会員



省力化を創造する
株式会社

ビッグ

〒596-0042 大阪府岸和田市加守町3丁目6-15

TEL(072)433-1212(代)436-3785

FAX① (072) 436-3782 FAX② (072) 433-1151

URL : <http://www1.odn.ne.jp/osakabig>

E-Mail : osakabig@nyc.odn.ne.jp

作業手順

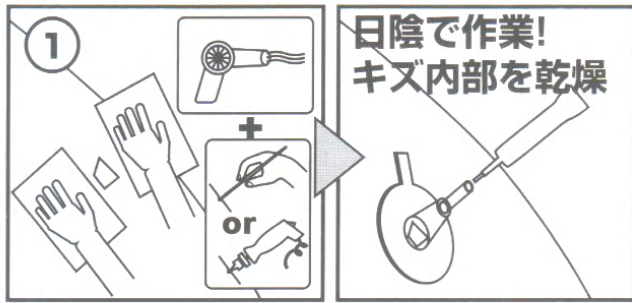

プランジャーを押し込み、インジェクターを台座に差しプランジャーを引っ張り上げ、ストッパーを差し込み固定し5分ほど傷の中の空気を抜きます。

※ 車内から傷内部を見ると、細かい泡が傷から出てくるのが見えます。

日の当たらない場所に車を止めます。
ガラス傷のガラス片やゴミを取り除きます。
雨などの水分は、十分に乾燥させ傷周りを拭きます。
フロントガラスの傷が中央に来よう 台座を貼ります。
台座にUVレジンを注入します。
※ 仕上げ用に一滴残しておいて下さい。

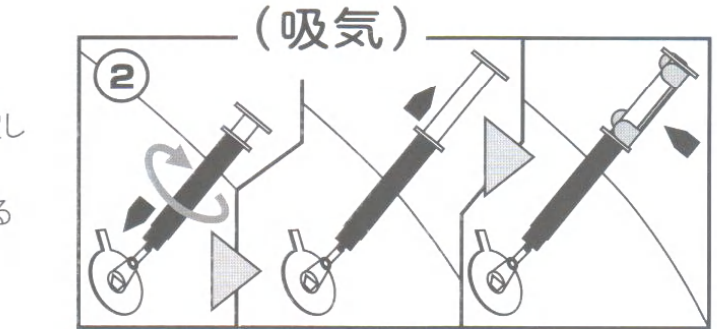
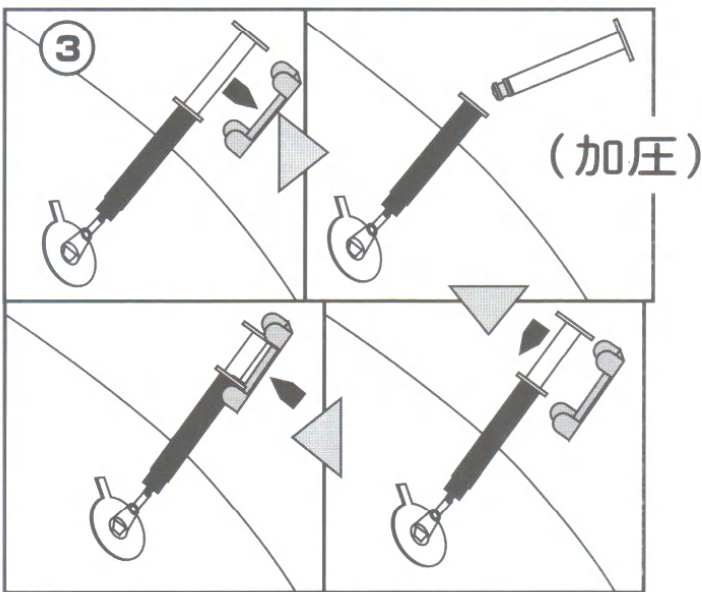

ストッパーを外し、インジェクターのプランジャーを抜取りインジェクターの中に空気を入れます。
インジェクターにプランジャーを押し込みます。
プランジャーを押し込んだ状態で、ストッパーを差し込み固定し、5分間圧力をかけます。
傷が車内部から見て消えたら終了です。
ティッシュを台座の下にあて、台座を優しくフロントガラスから外して下さい。

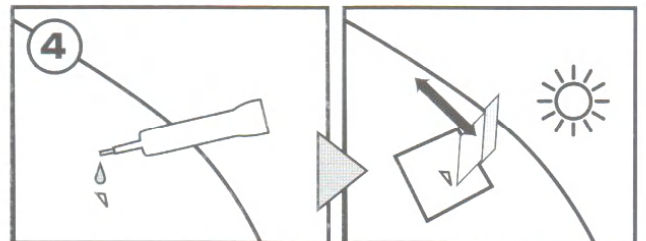

傷口に1滴レジンをつらし、透明シールを貼り、スクレーパーでなぞり十分空気を抜きます。

※15分間日光にあて、レジン硬化させます。
曇っているなど太陽光が弱い時には、長めに光に当てて下さい。

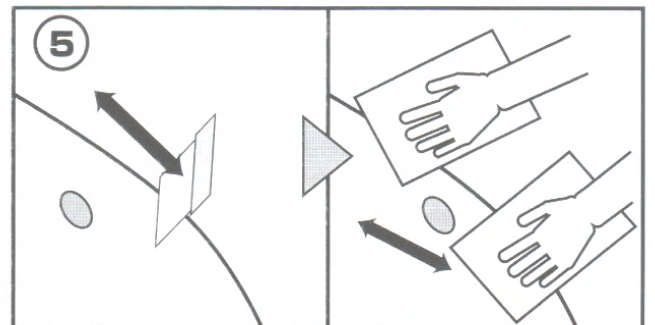
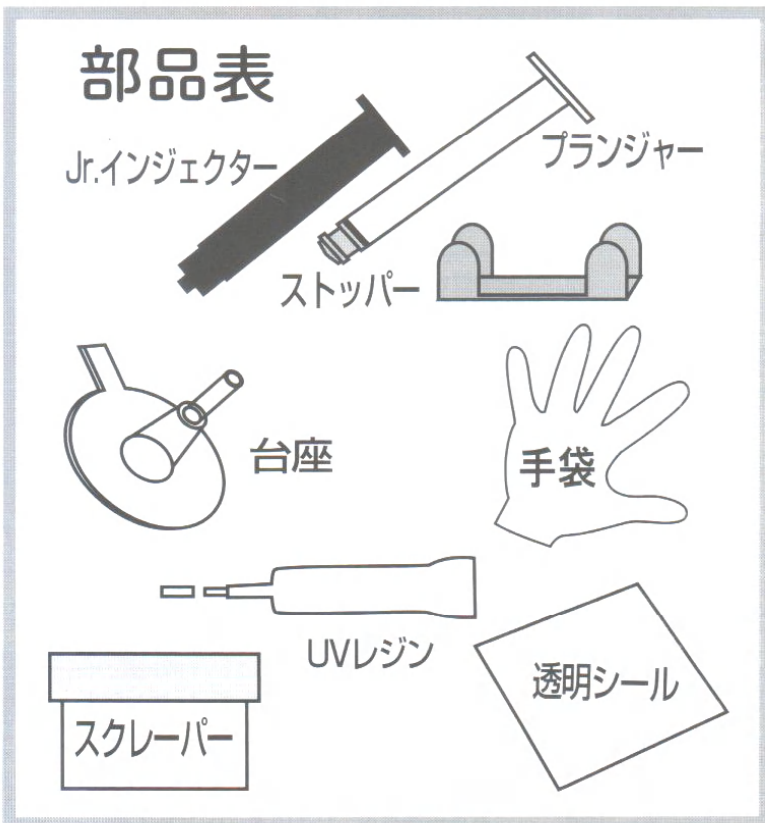

透明シールを剥がし、固まったレジンにスクレーパーで仕上げます。
※スクレーパーの刃は、ガラスに対して90°で前後させます。
※ガラス光沢剤でヒットポイントがフラットになり透明で目立たなくなるまで、布等で研磨します。